RIVELATORE DOPPIA TECNOLOGIA IR+MW IP65



Indice

1. Introduzione.....	3
2. Descrizione del prodotto.....	3
3. Avvertenze generali.....	4
3.1 Avvertenze aggiuntive per gli apparecchi alimentati a tensione di rete	
3.2 Avvertenze per l'installazione	
4. Elenco componenti principali.....	5
5. Predisposizione all'installazione.....	6
5.1 Predisposizione delle parti della sensore prima dell'installazione	
5.2 E' opportuno eseguire	
6. Posa ed installazione.....	7
6.1 Posa ed altezza di installazione	
6.2 Antistrisciamento	
6.3 Pet Immunity	
6.4 Tipologia di rilevazione	
6.5 Errate installazioni	
7. Montaggio.....	9
7.1 Montaggio a parete diretto	
7.2 Montaggio a parete con tettoia	
7.3 Montaggio con staffa a «L»	
7.4 Montaggio con staffa a «L» e con tettoia	
7.5 Montaggio con snodo (Accessorio)	
8. Scheda elettronica.....	15
9. Descrizione componenti	16
9.1 Morsettiera	
9.2 Esempi di bilanciamento	
9.3 Funzionalità dei DIP	
9.4 Led di segnalazione	
9.5 Trimmer di regolazione	
10. Descrizione funzioni.....	19
11. PIR LIMITER.....	19
11.1 Applicazione	
11.2 Montaggio PIR LIMITER	
12. Esempi di installazione.....	21
13. Caratteristiche tecniche.....	23
14. Smaltimento del prodotto.....	24

1. Introduzione

Complimenti per aver acquistato un sensore a tenda Hiltron Security. Questo apparecchio garantisce un funzionamento durevole e affidabile se installato correttamente. Per un impiego corretto ed efficace è necessario leggere con attenzione il presente manuale di istruzioni.



Il sensore è stato ideato per rilevare intrusioni e attivare l'allarme; non si tratta di un dispositivo che previene un'intrusione. Hiltron Land non è responsabile per danni, lesioni o perdite causate da incidenti, furti, cause di forza maggiore (compresa una sovracorrente momentanea indotta da fulmini), abuso, utilizzo non conforme o errato, installazione difettosa o manutenzione inadeguata.

2. Descrizione del prodotto

Questo sensore a tenda è stato studiato per la protezione di ingressi (porte e finestre) sia per uso esterno che per interno.

Grazie alle sue ridotte dimensioni, è particolarmente indicato nella protezione di porte, finestre e vetrine e, grazie ai materiali impiegati ed alla tecnologia evoluta, può essere utilizzato in qualsiasi installazione all'aperto dove si renda necessario proteggere aree ben definite.

Al fine di una corretta resa deve essere installato sulla parte alta dell'infisso di porte, portefinestre, finestre per rilevare il movimento di un estraneo attraverso l'ingresso.

Prima dell'installazione verificare le seguenti condizioni:

- la parete non deve presentare avvallamenti o sporgenze eccessive;
- evitare il posizionamento del rilevatore vicino a fonti di calore o alla luce diretta del sole;
- evitare la riflessione dell'energia elettromagnetica su ampie superfici quali, ad esempio, specchi, pareti metalliche, etc.;
- evitare di puntare il rilevatore su lampade fluorescenti o comunque di porlo nelle immediate vicinanze delle stesse.

Se installato in ambiente esterno deve essere riparato (non completamente esposto ad agenti atmosferici).



Avvertenze

Il montaggio, l'installazione del sensore ed il collegamento alla rete elettrica deve essere eseguito da personale esperto e qualificato, nel rispetto delle norme sugli impianti elettrici.

3. Avvertenze generali

Il presente manuale d'installazione contiene importanti informazioni riguardanti la sicurezza per l'installazione: è necessario leggere tutte le istruzioni prima di procedere all'installazione.

Conservare questo manuale per utilizzi futuri.

- In caso di dubbi durante l'installazione evitare di fare inutili tentativi ma rivolgersi al servizio di assistenza.
- È vietato l'uso di questi prodotti per scopi diversi da quanto previsto in queste istruzioni.
- E' vietato apportare modifiche sulle componenti del prodotto, se non è descritto nel presente manuale onde perdere il diritto alla garanzia; operazioni di questo tipo possono solo causare malfunzionamenti; Land Sicurezza declina ogni responsabilità per malfunzionamenti o danni derivati da prodotti modificati.
- In base alla specifica situazione d'impiego, verificare la eventuale necessità di aggiuntivi dispositivi: rivelatori o di segnalazione.
- Durante la fase di installazione, di montaggio e l'uso del prodotto, evitare che parti estranee (solidi, metalli o liquidi) possano penetrare all'interno dei dispositivi aperti.
- Responsabilità del produttore: Land Sicurezza declina ogni responsabilità per guasti conseguenti ad errata installazione; mancata manutenzione, errato montaggio o uso.
- Land Sicurezza inoltre non è responsabile per errato o incompleto funzionamento del prodotto o mancata rilevazione di intrusione.
- Garanzia (riassunto delle condizioni): Land Sicurezza garantisce i propri prodotti per un periodo di 2 anni dalla data di produzione. La garanzia viene applicata nei confronti dell'acquirente diretto di Land Sicurezza; non è prevista nessuna garanzia nei confronti dell'utilizzatore finale che, in caso di guasti, dovrà rivolgersi al proprio installatore o rivenditore.
- Esclusione dalla garanzia: sono escluse dalla garanzia le parti estetiche; le parti soggette a normale usura e le parti soggette a normale consumo ad esempio pile, batterie ed accumulatori.

3.1 Avvertenze aggiuntive per gli apparecchi alimentati a tensione di rete

Il presente manuale è destinato solamente al personale tecnico qualificato per l'installazione.

- Valutando i pericoli che si possono verificare durante l'installazione e l'uso dell'impianto, per la totale sicurezza è necessario che l'installazione avvenga nel pieno rispetto di leggi, modalità, norme e regolamenti.
- Prima di accedere ai morsetti interni del prodotto è necessario scollegare tutti i circuiti di alimentazione.
- Qualora si verificano interventi di interruttori automatici o di fusibili, prima di ripristinarli è necessario individuare il guasto e ripararlo.

3.2 Avvertenze per l'installazione

- Verificare che tutto il materiale da utilizzare sia in ottimo stato ed adatto all'uso.
- Prima di procedere all'installazione, verificare la classe ambientale dei prodotti nel capitolo "caratteristiche tecniche".
- Verificare, confrontando con i valori riportati paragrafo "caratteristiche tecniche", che la portata dei dispositivi sia corretta
- Verificare che il sensore sia posizionato in zone protette da urti, in zone piane e su supporti di fissaggio fissi onde evitare oscillazioni.
- Non porre i componenti dell'impianto vicino a forti fonti di calore perché potrebbero danneggiarsi.
- Ogni sensore ha un proprio principio di funzionamento: verificare nel rispettivo manuale d'istruzioni le avvertenze per la scelta della posizione adatta.

4. Elenco componenti principali

La confezione contiene le seguenti componenti ed accessori.

Controllare all'apertura della confezione che tutte siano incluse.

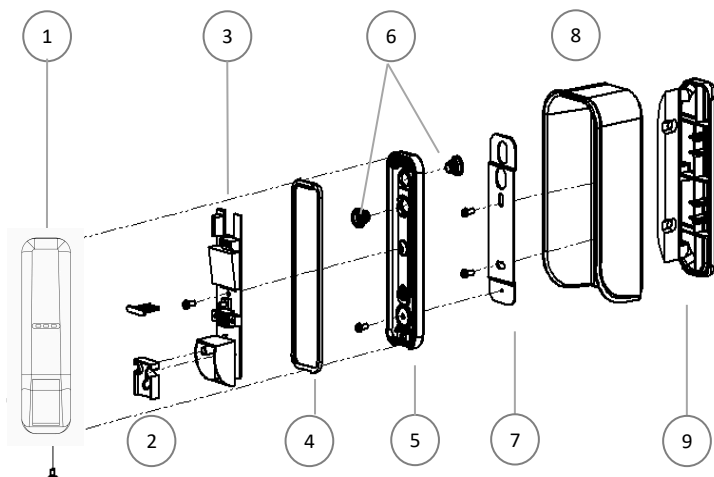

N	COMPONENTE
1	Coperchio
2	PIR LIMITER
3	Scheda elettronica
4	Guarnizione
5	Base
6	Guarnizioni concentriche
7	Piastra metallica
8	Tettuccio
9	Staffa a L

5. Predisposizione all'installazione

5.1 Predisposizione delle parti della sensore prima dell'installazione

Poiché la comunicazione dei sensori (a seconda della famiglia) verso la centrale può avvenire per via filare, via wireless, si consiglia di controllare tutte le parti componenti i sensori ed i loro eventuali accessori fin da subito e di procedere con l'installazione, solo successivamente.

5.2 E' opportuno eseguire:

- la configurazione dei dispositivi su un tavolo;
- controllo del funzionamento
- il fissaggio in modo definitivo di ogni dispositivo;
- la predisposizione e la realizzazione dei collegamenti elettrici.

Al fine di evitare errori, problematiche di funzionamento e di installazione, è opportuno proseguire nel modo seguente:

- a) Disporre su un tavolo tutti i prodotti con la confezione aperta;
- b) Per la versione di sensore a basso assorbimento per modelli wireless con alloggiamento scheda elettronica universale, inserire e collegare il trasmettitore radio collegatelo al sensore
- c) Alimentare i sensori e programmarli
- d) Provare il funzionamento dei sensori;
- e) Appoggiare (senza fissare) i sensori nei punti previsti;
- f) Appoggiare (senza fissare) tutti gli altri dispositivi nei punti previsti;
- g) Verificare per ogni sensore che vi sia sufficiente campo per la comunicazione radio (per le versioni wireless);
- h) Fissare definitivamente i sensori.

Prima di procedere all'installazione, è necessario verificare l'integrità del prodotto, l'adeguatezza del modello scelto e l'idoneità dell'ambiente destinato all'installazione:

- Verificare che tutte le condizioni di utilizzo rientrino nei "limiti d'impiego" e nelle "Caratteristiche tecniche del prodotto".
- Verificare che l'ambiente scelto per l'installazione sia compatibile con l'ingombro totale del prodotto.
- Verificare che la superficie scelta per l'installazione del prodotto sia solida per garantire un fissaggio stabile e adeguatamente protetta da possibili urti o da agenti atmosferici.

6. Posa ed installazione

6.1 Posa ed altezza di installazione

Posizionare il sensore considerando la tipologia dell'ambiente circostante e la distanza di protezione per un corretto ed efficace funzionamento.

Posizionarla in modo tale che nel suo raggio di azione non ci siano ostacoli (alberi/piante o oggetti che possano oscillare o muoversi con il vento o la pioggia se installato all'esterno). Posizionare il sensore affinché la luce del sole non la colpisca in modo diretto in prossimità dei sensori.

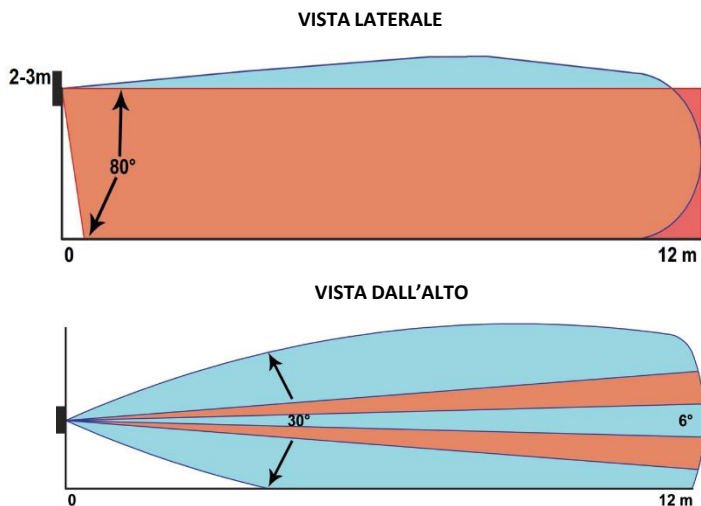

NB. La zona di rilevazione può variare a seconda dell'altezza di installazione e dell'ambiente circostante

6.2 Antistrisciamento

Se montato ad altezza inferiore ai 3m, il sistema può rilevare anche le zone sottostanti al sensore regolando opportunamente la sensibilità delle due tecnologie. Questo grazie all'inclinazione presente su scheda della microonda e del PIR che generano una zona antistrisciamento.

Tale soluzione permette di limitare la zona di rilevazione anche senza l'uso di snodo.

6.3 Pet Immunity

Se montato ad altezza compresa tra i 2 e 3m, il sensore riesce a fare una discriminazione di un pet con una massa non superiore ai 10kg che cammina all'interno della zona di rilevazione.

6.4 Tipologia di rilevazione

Il sensore è studiato per una rilevazione di attraversamento della tenda, non di un semplice approccio ad essa.

La zona di rilevazione è in funzione alla massa di un uomo di 70kg circa. Il sensore potrebbe rilevare oggetti di massa superiore (quali automobili, camion ecc.) avente massa decisamente superiore oltre la zona prevista.

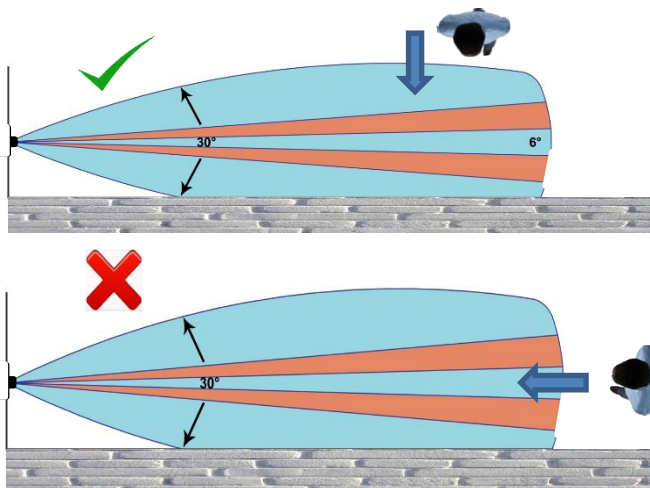

6.5 Errate installazioni

Il sensore può rilevare oggetti quali macchine e/o camion oltre la zona di rilevazione, evitare quindi di installare il sensore rivolto ad una strada di passaggio veicoli oppure utilizzare lo snodo ed inclinare verso il basso il sensore al fine di ridurre il campo di vista. Evitare la presenza di piante, climatizzatori e oggetti mobili nella zona di rilevazione

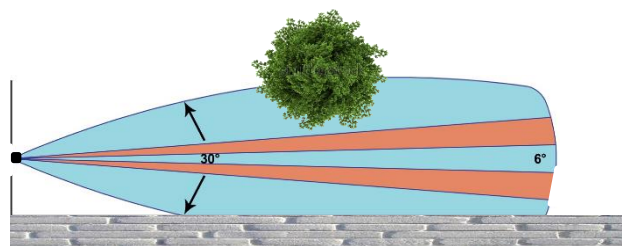
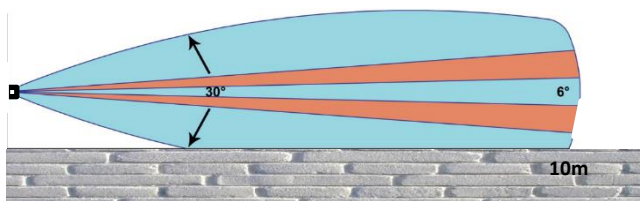

7. Montaggio

7.1 Montaggio a parete diretto

È necessario tenere in considerazione comunque la diffusione del fascio specifica di ogni modello, per evitare fenomeni di riflessione dei raggi causati dal suolo o da oggetti adiacenti.

1. Inserire il cavo schermato di allarme nella piastra di fissaggio;
Fissare la piastra a parete;

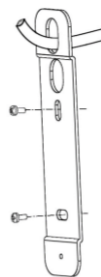

2. Forare il passacavo in gomma e far scorrere all'interno il cavo;
Avvitare la base sulla piastra;
Fissare la scheda sulla base di supporto ed effettuare i cablaggi;

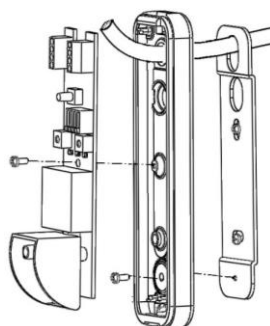

3. A cablaggi eseguiti e a test di funzionamento effettuato chiudere il rivelatore assicurandosi che le guarnizioni e gli OR sono presenti e non deteriorati per garantire l'integrità del prodotto

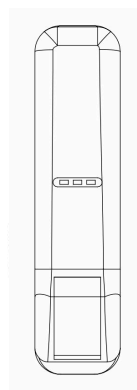

ATTENZIONE:

In caso di foratura del profilo del sensore o di qualunque componente la garanzia del prodotto decade

7.2 Montaggio a parete con tettoia

È necessario tenere in considerazione comunque la diffusione del fascio specifica di ogni modello, per evitare fenomeni di riflessione dei raggi causati dal suolo o da oggetti adiacenti.

1. Inserire il cavo schermato di allarme nel foro superiore della tettoia;
Aprire le asolette centrali e fissare la tettoia a parete

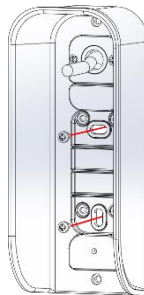

2. Forare il passacavo in gomma e far scorrere all'interno il cavo.
Inserire il gancio della base del rivelatore nel vano della tettoia come in figura e fissarlo successivamente con la vite posta in basso

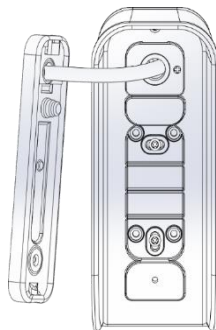

3. Avvitare la base sulla tettoia;
Fissare la scheda sulla base di supporto ed effettuare i cablaggi;

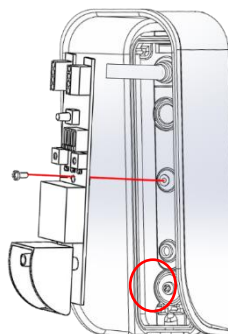

4. A cablaggi eseguiti e a test di funzionamento effettuato chiudere il rivelatore assicurandosi che le guarnizioni e gli OR sono presenti e non deteriorati per garantire l'integrità del prodotto.

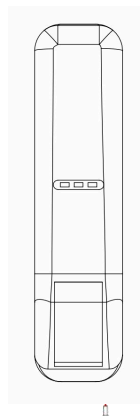

7.3 Montaggio con staffa a «L»

1. Inserire il Cavo schermato di allarme nelle fessure della staffa di fissaggio angolare e fissare la stessa a parete.

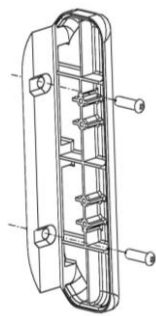

2. Passare il cavo nella piastra di fissaggio;
3. Fissare la piastra alla staffa di fissaggio angolare;
4. Forare il passacavo in gomma e far scorrere all'interno il cavo;
5. Avvitare la base sulla piastra;
6. Fissare la scheda sulla base di supporto ed effettuare i cablaggi.

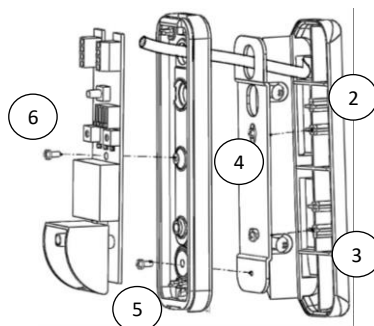

7. A cablaggi eseguiti e a test di funzionamento effettuato chiudere il rivelatore assicurandosi che le guarnizioni e gli OR sono presenti e non deteriorati per garantire l'integrità del prodotto.

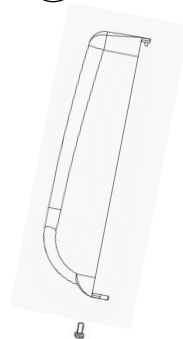

7.4 Montaggio con staffa «L» e con tettoia

1. Inserire il Cavo schermato di allarme nelle fessure della staffa di fissaggio angolare e fissare la stessa a parete.

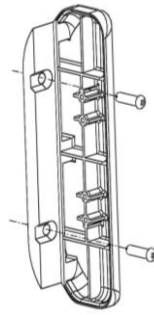

2. Passare il cavo nel foro della tettoia;
Aprire i due fori laterali, di sinistra o di destra, della tettoia e fissarla alla staffa di fissaggio angolare;

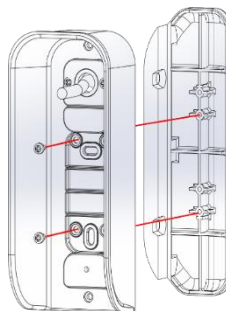

3. Forare il passacavo in gomma e far scorrere all'interno il cavo;
4. Inserire il gancio della base del rivelatore nel vano della tettoia come in figura e fissarlo successivamente con la vite posta in basso

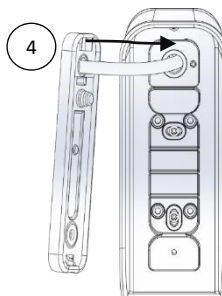

5. Avvitare la base sulla piastra;
Fissare la scheda sulla base di supporto ed effettuare i cablaggi;

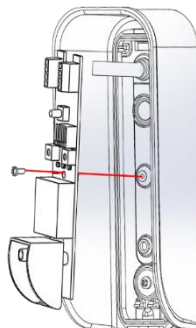

6. A cablaggi eseguiti e a test di funzionamento effettuato chiudere il rivelatore assicurandosi che le guarnizioni e gli OR sono presenti e non deteriorati per garantire l'integrità del prodotto.

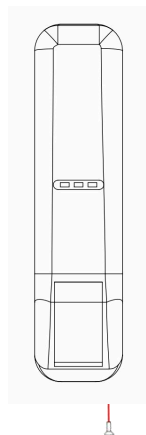

7.5 Montaggio con snodo (Accessorio)

1. Fissare la piastra metallica al muro facendo passare il cavo nel foro; Far passare il cavo nello snodo insieme a quello del tamper



2. Regolare l'inclinazione e fissare il tutto con la vite centrale

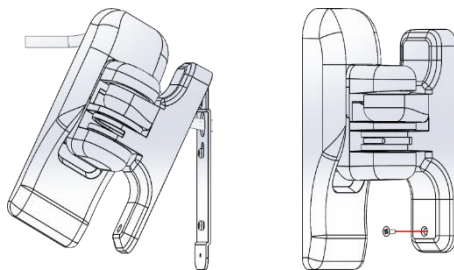

3. Inserire il cavo nel foro della tettoia e fissarla allo snodo con le viti come indicato in figura

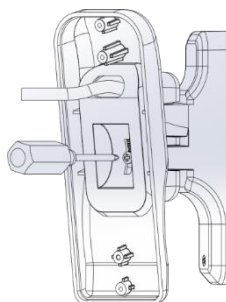

4. Aprire la guarnizione dello snodo per permettere l'inserimento del cavo; Inserire il gancio della base dello snodo nel vano della tettoia come in figura e fissarlo successivamente con la vite posta in basso

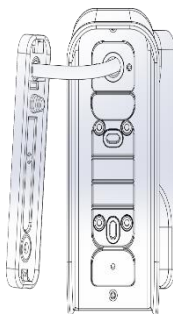

5. Fissare la scheda alla base

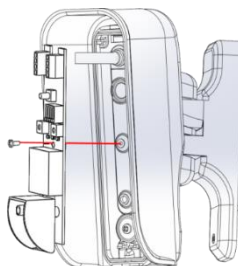

6. Dopo aver eseguito la taratura inserire il coperchio del sensore e chiudere il tutto con la vite posta sotto ad esso



8. Scheda elettronica

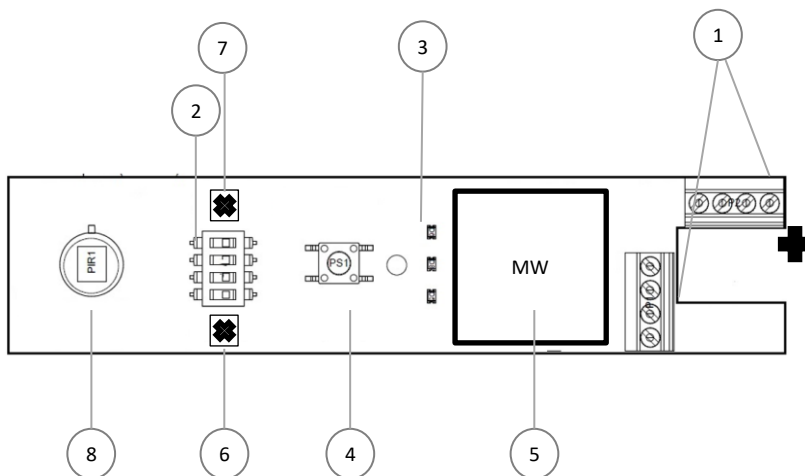

1	MORSETTIERA	1 2	+ / -	Alimentazione 12 V
		3 4	AMK LR	Uscita OC NC Antimask (120Ω) Ingresso Long Range (positivo)
		5 6	A / A	Allarme NC
		7 8	T / T	Tamper NC
2	DIP DI CONFIGURAZIONE			
3	LED DI SEGNALAZIONE			
4	TAMPER			
5	MICROONDA IN BANDA K 24GHZ			
6	TRIMMER REGOLAZIONE PORTATA IR			
7	TRIMMER REGOLAZIONE PORTATA MW			
8	PIR			

9. Descrizione componenti

9.1. Morsettiera

Uscite di tamper e allarme con contatti puliti NC, con possibilità di bilanciamento in morsettiera. Uscita anti mascheramento è NC a massa con resistenza 120Ω. In caso di mascheramento l'uscita è ad alta impedenza.

LR INPUT: Fornire un positivo per attivare funzione LONG RANGE. Aumenta la sensibilità di IR e MW laddove si hanno difficoltà a raggiungere la copertura voluta.

9.2. Esempi di bilanciamento

Di seguito alcuni esempi per bilanciare in morsettiera

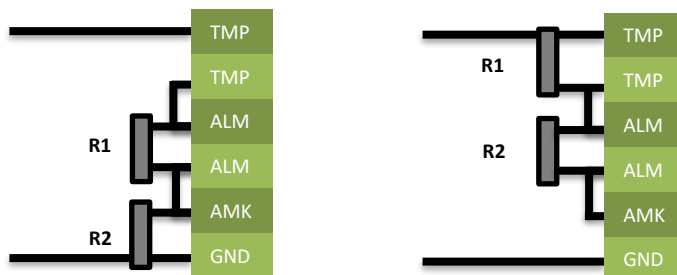

9.3 Funzionalità dei DIP

Di seguito alcuni esempi per bilanciare in morsettiera

DIP		
1	OFF	<p>si predisporre il dispositivo per un funzionamento adeguato ad un'installazione priva di ripari (tettoie, portici, ...) e quindi facilmente soggetto a forti agenti atmosferici (pioggia, neve...)</p> <p>Con questa impostazione attiva il sistema effettua la funzione "ENVIRONMENTAL COMPENSATION" quando necessario, adattando i propri parametri di rilevazione ed evitando falsi allarmi</p>
	ON	<p><u>Se attivato il DIP2</u>, posizionando il DIP1 in ON si abilita la funzione ANTI-MASK della microonda</p>
2	ON	<p>ANTI-MASK. Quando viene posto davanti al sensore un oggetto per acciecarlo e renderlo inefficace, un sistema a infrarosso attivo verifica la presenza in 15 secondi di queste e da la segnalazione tramite l'uscita anti mask dedicata.</p> <p>L'anti-mask della microonda verifica la presenza di un oggetto in 20 secondi e da la segnalazione tramite l'uscita anti mask dedicata. Questa si abilita attivando anche il DIP 1.</p> <p>L'uscita AMK si chiude al negativo con un'impedenza di 150Ω.</p> <p><i>E' possibile aumentare la sensibilità del sensore antimask alzando e abbassando per 2 volte il DIP 2.</i></p> <p><i>Tale settaggio verrà confermato con un lampeggio del led BLU e GIALLO del sensore. Per tornare alla sensibilità standard riposizionare in OFF il DIP2.</i></p> <p>N.B. Se attivo il DIP 2-4 quando entra in modalità mascheramento un lampeggio dei led giallo-blu avverte l'apertura del contatto ANTI-MASK.</p> <p>AVVERTENZA: Quando viene attivato il DIP 2 prima di lasciare funzionante l'impianto, si DEVE chiudere il sensore entro 5 minuti, oppure spegnere e riaccendere il sensore a coperchio chiuso</p>
3	ON	<p>SECURITY. Il sensore va in allarme in AND, ma anche in OR conta impulsi. Se una delle due tecnologie da più allarmi in 30 secondi. Il sistema da una segnalazione di Allarme indipendentemente dall'altra tecnologia.</p>
4	ON	<p>Accensione dei led di segnalazione.</p>

9.4 Led di segnalazione

LED ROSSO	Sensore in ALLARME (funzionamento in AND tra IR e MW)
LED BLU	Sensore MW in Allarme
LED GIALLO	Sensore PIR in Allarme
LAMPEGGIO	Lampeggio simultaneo BLU-GIALLO: Sensore Mascherato (solo se funzione antimask attiva)

9.5 Trimmer di regolazione



MW

Regolare attraverso il trimmer la portata della MW, attuando prove di attraversamento. La segnalazione del LED BLU aiuterà a verificare la rilevazione del passaggio in diverse zone (es. 0m,4m,7m,12m). Contro verificare la bontà della copertura delle zone interessate, regolando la parte PIR.



PIR

Regolare attraverso il trimmer la portata della PIR, attuando prove di attraversamento. La segnalazione del LED GIALLO aiuterà a verificare la rilevazione del passaggio in diverse zone (es. 0m,4m,7m,12m). Contro verificare la bontà della copertura delle zone interessate, regolando la parte MW.

NB. Effettuare le prove a coperchio chiuso

**N.B. : Non necessariamente i trimmer dovranno essere regolati in ugual modo a causa dell'ambiente circostante:
es. in caso di protezione di un portone metallico, la MW sarà regolato inferiormente rispetto al PIR a causa delle riflessioni date dal metallo.**

10. Descrizione funzioni

Funzionamento in AND

Il sensore manda una segnalazione di allarme in uscita solo se entrambi gli infrarossi hanno rilevato un segnale di intrusione

Funzione ANTIMASCHERAMENTO

Se abilitata la funzione, il sistema rileva entro 20 secondi se anche uno solo dei due sensori IR risulta essere mascherato.

Autocompensazione Termica

Il sensore adatta la propria sensibilità dinamicamente a seconda della temperatura ambientale

Antiaccecamento

Il sensore rileva variazioni brusche e improvvise di luce riadattando la propria sensibilità

Pet Immunity per animali <10kg (con altezza di installazione minima 2.1m) – Rilevazione su MASSA

Il sensore effettua un *digital signal processing della massa* rilevata al fine di identificare con maggior precisione la presenza di persone o animali

Funzione autodiagnosi

Il sistema effettua un controllo periodico ogni 50sec della funzionalità della microonda e del sistema PIR. In caso di Mal funzionamento di uno dei due apparati di rilevazione, questa viene segnalata con il lampeggio del led dedicato (BLU per la MW e GIALLO per IR), in maniera costante. In questa condizione il sistema esclude il funzionamento della tecnologia NON funzionante e la rilevazione continuerà ad essere presente in modalità OR.

11. PIR LIMITER

E' possibile installare il sensore lungo parete senza il bisogno di staffe utilizzando il PIR LIMITER.

11.1 Applicazione

Se il sensore venisse applicato senza vi potrebbero essere riflessioni e false rilevazioni a seconda del tipo di materiale o oggetto presente lungo la tenda (es. portoni metallici caldi, zanzariere in movimento ecc.).

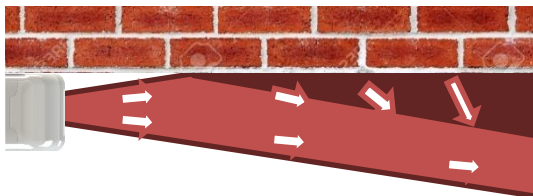

Applicando il PIR LIMITER si elimina tale zona di disturbo

MASCHERAMENTO LATO SINISTRO DEL SENSORE

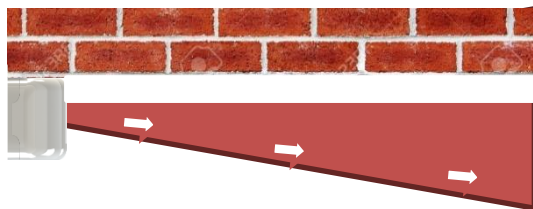

MASCHERAMENTO LATO DESTRO DEL SENSORE

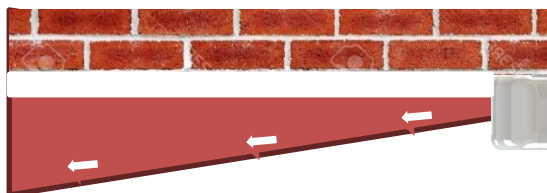

11.2 Montaggio PIR LIMITER

1. Inserire la maschera dal lato dedicato a seconda dell'applicazione.



2. Spingere la maschera fino in fondo.



3. E' possibile rimuovere il dispositivo facendo leva con il cacciavite sotto di esso.

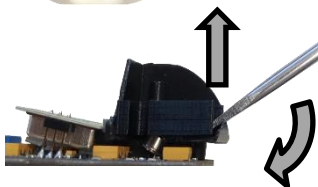

12. Esempi di installazione

Applicazione «tenda» su infissi



Installazione «Campo di vista aperto»



Installazione «doppia»:

NB. Posizionare i due sensori ad una distanza maggiore di 15m se sono affacciati.



Installazione «schiena-schiena».

NB. Posizionare i due sensori ad una distanza maggiore di 5cm se sono spalla-spalla



Installazione «orizzontale».

NB. Evitare che il sensore «guardi» un piano che venga colpito fortemente dal sole onde evitare riflessioni



13. Caratteristiche tecniche

RANGE MASSIMA DI COPERTURA	Regolabile fino a 1-12 m
TARATURA E PROGRAMMAZIONE SENSORE	On board, DIP e trimmer MW e PIR indipendenti
LED	3 di segnalazione
FREQUENZA MW	24GHz
LETTURA IR	PIR con lente di Fresnell
ANGOLO DI APERTURA PIR	80° verticale – 6° orizzontale* (senza PIR LIMITER)
ANGOLO DI APERTURA MW	80° verticale – 30° orizzontale
ALIMENTAZIONE	12 – 24V
CONSUMO	35 mA
USCITE	Allarme (NC) Tamper anti-rimozione del coperchio (NC) Antimask OC (NC @120Ω)
INGRESSI	Long Range (LR)
FUNZIONI	Antimask IR e MW regolabili
	Immunità RF
	Pet Immunity (10kg)
	Insect Immunity (MW e PIR distanziati)
	Digital Signal Processing su MASSA
	Autocompensazione Termica - Accecamento
	Security AND+OR conta impulsi configurabile
TEMPER	Combinata antistrappo e anti-rimozione
ACCESSORI INCLUSI	Staffa a L, Tettuccio, PIR LIMITER
ACCESSORI OPZIONALI	Snodo regolabile
DIMENSIONI (LxPxH)	135 X 33 X 40 mm
PESO	150gr
GRADO DI PROTEZIONE	IP 65
TEMPERATURA DI FUNZIONAMENTO	-20°C / +60°C
KIT DI MONTAGGIO	Include viti e placca metallica
GARANZIA	2 anni

14. Smaltimento del prodotto

Tutti i componenti della presente sensore sono parte integrante dell'apparecchiatura e devono essere smaltiti insieme con esso.

Come per le operazioni d'installazione, anche al termine della vita di questi prodotti, le operazioni di smembramento devono essere eseguite da personale qualificato.

Questi prodotti sono costituiti da vari tipi di materiali: alcuni possono essere riciclati e altri devono essere smaltiti. Informarsi riguardo i sistemi di riciclaggio o smaltimento, per questa categoria di prodotti, previsti dai regolamenti vigenti sul vostro territorio.

Attenzione! – Alcune parti dei prodotti possono contenere sostanze inquinanti o pericolose che, se disperse nell'ambiente, potrebbero provocare effetti dannosi sull'ambiente stesso e sulla salute umana.

Come indicato dal simbolo a lato, è vietato gettare questi prodotti nei rifiuti domestici.

Quindi, eseguire la "raccolta separata" per lo smaltimento, secondo i metodi previsti dai regolamenti vigenti sul vostro territorio oppure riconsegnare i prodotti al venditore nel momento dell'acquisto di un nuovo prodotto equivalente.

Attenzione! – I regolamenti vigenti a livello locale possono prevedere pesanti sanzioni in caso di smaltimento abusivo di questi prodotti.



HILTRON LAND S.R.L.

Strada provinciale di Caserta, 218 - 80144 Napoli

Tel: (+39)081 185 39 000 Fax: (+39)081 185 39 016